

Webbprogrammering 15hp

Navigering och Masterpages i
ASP.NET 4.0

Allra först: Inför dugga 8/2

- Plats: Wigforss
- Tid: 13:15-15:00
- Hjälpmedel: Endast penna och suddgummi
- Medtag: legitimation
- Telefon skall vara avstängd
- Frågor - review questions (mestadels multiple choice) från HTML/CSS boken...alla kapitel...
- Frågor på det???

Gick det bra på övning 1?

- Syftar till att ni ska bekanta er med HTML & CSS
- Ni har kanske övat på det som kommer i laboration 1, dvs div, span, extern css, html5-element, bild, listelemnet, mm...
- Hela gula kursboken samt w3 schools exempel fanns tillhands.
- Tyst reflektion 2-3 minuter över lärdomar och funderingar inför laboration 1.

Övning 2

- Syftar till att ni ska bekanta er med Visual Studio 2010
- Ni kan öva på det ni ska göra i laboration 2 om navigering och masterpages...
- I kursboken kan ni förbereda er väl genom att läsa 1,2,5,6,9 & 10 i blå boken.
- Koppla gärna upp er mot en databas bara för att testa att det fungerar...

Att tänka på inför kommande laborationer (examination)

- Plats: Alltid i D308
- Tid: två timmar
- Hjälpmedel: Kurslitteraturen, se anvisningar i kursguiden
- Medtag: legitimation
- Telefon skall vara avstängd

- Frågor?

Utvärderingsuppgift till torsdag

- Läs igenom web design best practises checklist och prova att utvärdera någon av de webbsiter du besöker ofta.
- Frågor att ta ställning till:
 - Hur fungerade det att utvärdera på detta sätt?
 - Vad kan man dra för lärdom av detta?
 - Skriv ner stolpar på papper så du kan föra diskussion kring frågorna på onsdag...

Vad är sitedesign?

- Den logiska informationsstrukturen och navigeringsaspekter för tillgång till webbsidor på en webbsajt
 - Hur information struktureras och nås på övergripande webbsajtsnivå
- Den grafiska designen och design-ambitioner för de webbsidor som ingår i sajten
 - Hur innehåll och layout struktureras och designas på sidnivå



Navigering och design

- Hjälp användaren att hitta

- Information
- Funktioner/rutiner
- Hjälpsystem (navigering)
 - Sitemap
 - Breadcrumbs



- Designambitioner

- Presentation
- Principiell struktur
- Baskomponenter



Kika gärna i webdesign kapitel 4, tex på sid 86-87

Designambitioner

- Vilket intryck ska eftersträvas?
 - Hur stämmer detta överens med webbsajtens idéer, modeller och syfte?
 - Säkerhet
 - Kraftfullhet
 - Ung
 - Trendig
 - Fullständig
 - Uppdaterad



- Hur kan dessa teman speglas genom site design och enhetliga mallar för sajten?

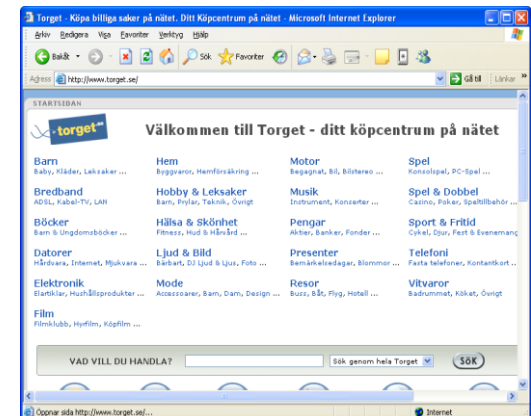
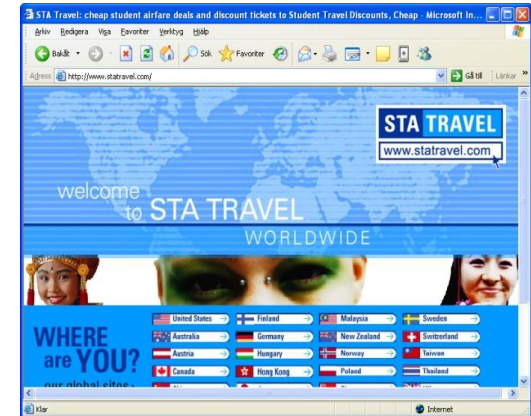

Några grundläggande komponenter

- Identifiering
- Navigering
- Sökfunktioner
- Community/login
- Nyheter
- Kontakter
- Shortcuts
- Funktioner
- © Copyright ,mm



Sajtstruktur

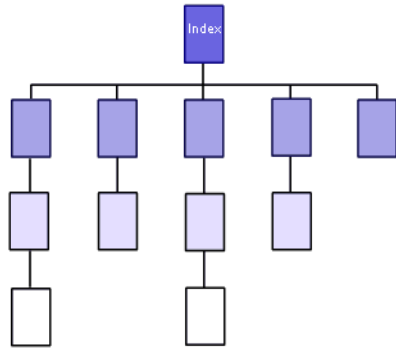

Simple (linear) tree structure

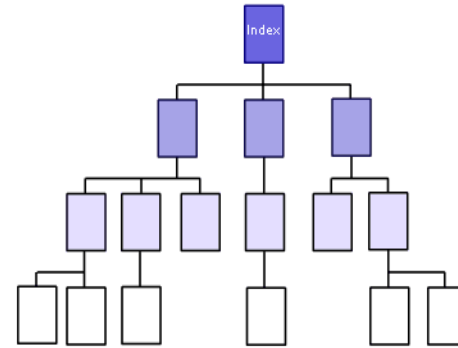

Structure with multiple page links

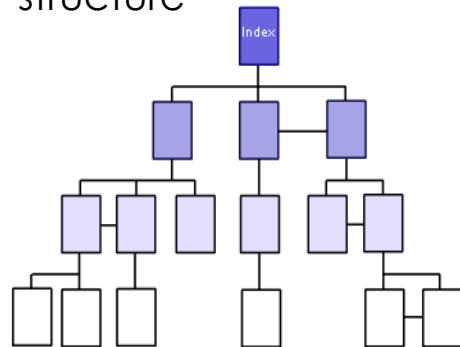

Multiple links between pages

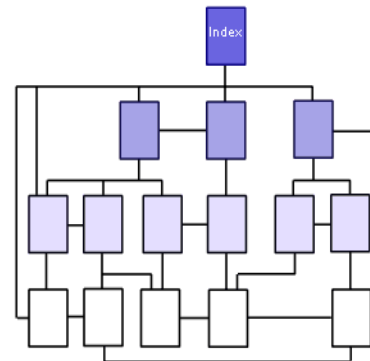

Advanced network structure

Sitedesign - guidelines

- Separera presentation och information
 - Möjliggör enklare uppdatering
- Sträva efter konsistent "look and feel"
 - Master pages och style-sheets gör det enklare
- Lättillgänglig och tydlig information om navigation är viktigt för att lyckas
 - Använd sitemap, menu och breadcrumb
- Tips: Besök www.useit.com för goda råd

Master Pages

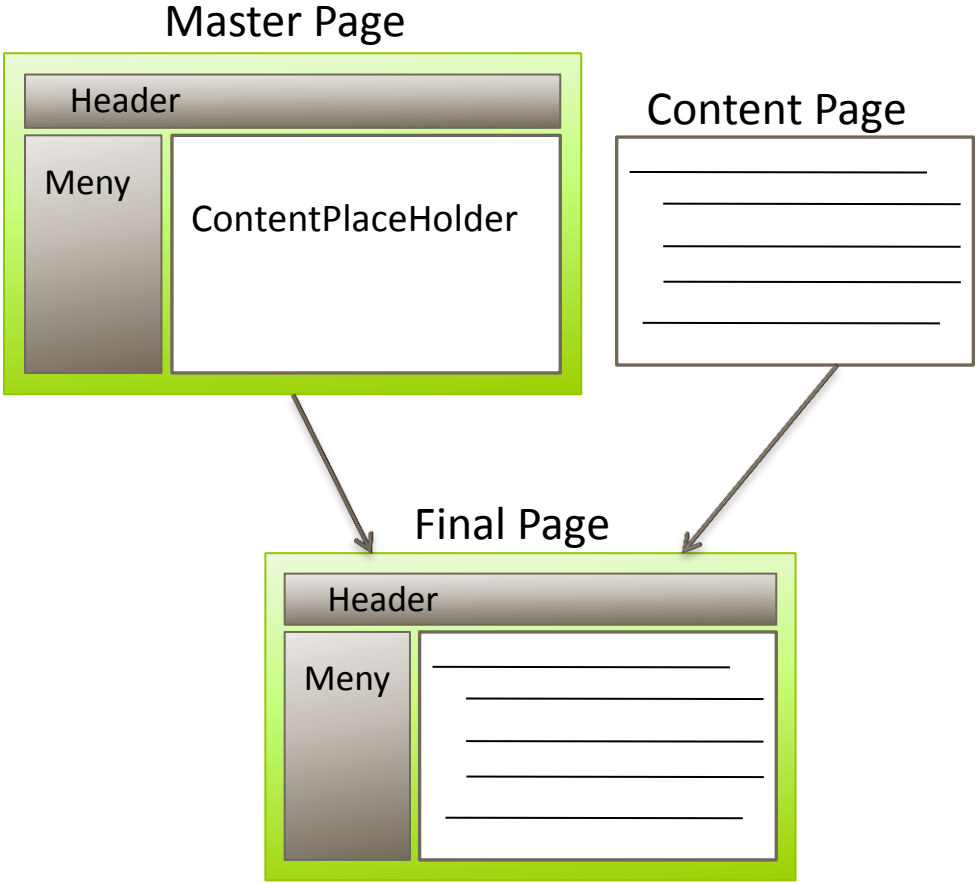

Lite olika filer

- Web.config
 - Configuration, text info vid felmeddelande
- Global.asax
 - Kod för händelsehantering
- Page.aspx
 - Den aktuella websidan
- StyleSheet.css
 - Style/design information

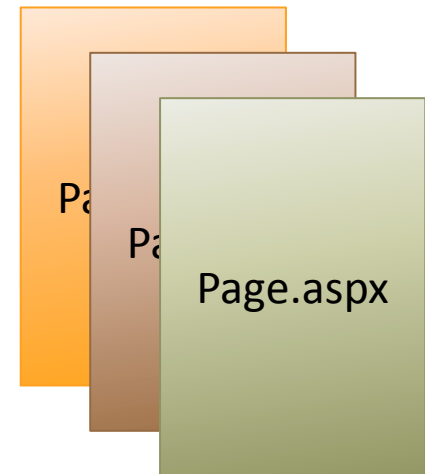
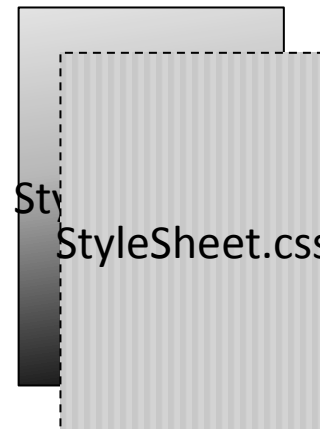

Statiskt & dynamiskt innehåll

- En statisk sida (.html) visar alltid samma innehåll, med samma layout om och om igen
 - Våldigt begränsad användning i de flesta fall, men ändå användbart
- En dynamisk sida kan ändra innehåll varje gång den laddas

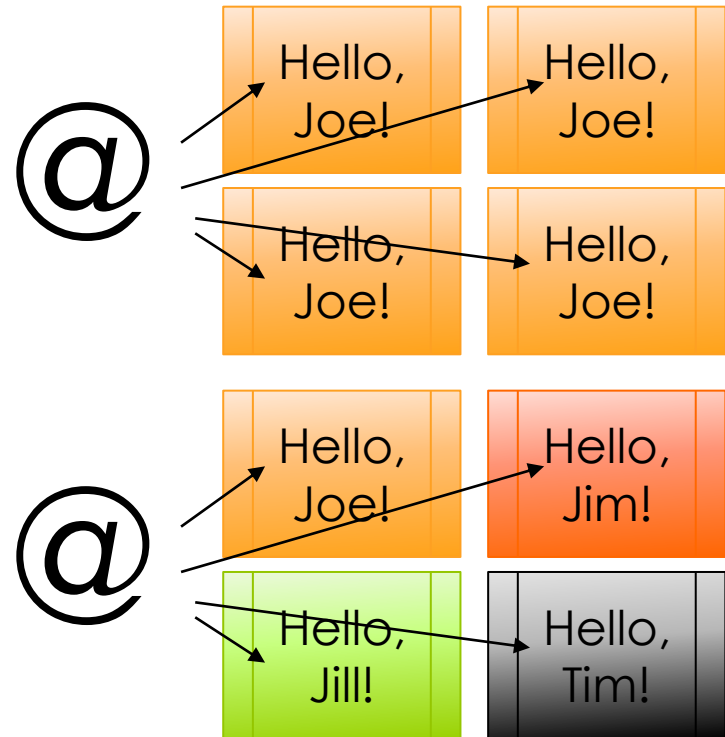

Kontroller för navigering

- Menu
 - Skapar dynamiska menyer
- SiteMapPath
 - Tillåter breadcrumbs samt snabba länkar till besökta sidor
- TreeView
 - Strukturerar informationen på ett likadant sätt som i filhanteraren



Menu

- Visar tillgängliga val för en sida
 - Kan expandera på många olika sätt (kan anges)
 - En av de mest använda kontrollerna för webbsajter
- Properties
 - Orientation
 - Riktningen på de element som lagts till, i detta fall **vertical**
 - DisappearAfter
 - Den tid som submenyer visas. Text **200** (2 sec)
 - DynamicMenuStyle
 - DynamicMenuItemStyle
 - CSS-baserad definition av style/presentation

Home	
My Data	Settings
ChatRoom	Print
Log out	

SiteMapPath

- Visar var i sajtens hierarki användaren befinner sig just nu
- Tillåter snabb åtkomst till tidigare besökta sidor på överliggande nivå
- Breadcrumbs kommer att konfigureras automatiskt när kontrollen läggs till på din sida

[Home](#) > [About](#) > **News**

- Properties
 - PathSeparator
 - Det du ser mellan sidornas nivå, i detta fall >
 - ParentLevelsDisplayed
 - Hur många högre nivåer som ska synas, i detta fall **2**
 - PathDirection
 - Ordningen på breadcrumbsen, i detta fall **RootToCurrent**

Startsida » Utbildning » Är student » Webbjänster » Schema

» Utbildning

Schema

TreeView

- Visar tillgängliga val som finns på en sida
 - Tillåter mycket innehåll på en begränsad yta eftersom den expanderar
 - "Look and feel" är som i filhanteraren i Windows
- Properties
 - ShowStarting Node
 - Ska startnoden visas?
 - SiteMapProvider
 - Datakällan för att populera kontrollen
 - Control vocabulary
 - Root Node
 - Parent Node
 - Current Node
 - Sibling Node

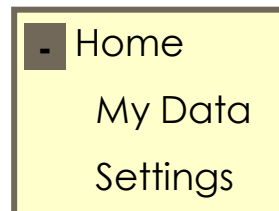

Att navigera på sajten - URLs

- Relative URLs

```
<a href="management/default.aspx">Management</a>  
  

```

(letar i mappen management)
(hoppas ner en nivå)
(hoppas ner två nivåer)

- Root-based URLs

```
<a href="/management/default.aspx">Management</a>
```

(startar med / och utgår ifrån rot)

Ställ in virtual path property till "/" annars kan det bli fel

- Relative URLs on server side

```
<asp:Image ID="image3" runat="server" ImageUrl="~/header.jpg" />
```

(utgår ifrån root)

- Absolute URLs

```

```

(externa länkar)

Övning: sajtstruktur

- Arbeta i grupper om 2-4 studenter
- Skapa (på papper) en sitemap för en av dessa websajter
 - Auktionssajt
 - Informationssajten för föräldrar
 - Nästa iTunessajt
 - Den trendiga pubsajten
- Diskutera egenskaper, navigering, funktionalitet, säkerhet, -allt det som ni anser är viktigt



Var tillbaka om **15** minuter!